



brennenstuhl®

GS 4 BE

- (FR)** **Prise électrique de jardin
avec piquet
Notice d'utilisation**

- (NL)** **Tuincontactdoos met piket
Handleiding**

- (DE)** **Gartensteckdose mit Erdspieß
Bedienungsanleitung**

- (PL)** **Gniazdo ogrodowe z grotem
ziemnym
Instrukcja obsługi**

- (CZ)** **Zahradní zásuvka s bodcem
Návod k obsluze**

- (SK)** **Záhradná zásuvka s kolíkom
Návod na obsluhu**







brennenstuhl®

Prise électrique de jardin avec piquet

FR

Notice d'utilisation



IMPORTANT :

Lisez et conservez cette notice d'utilisation.
Respectez et suivez les consignes de sécurité.





Prise électrique de jardin avec piquet

Sommaire	Page
1 Introduction	5
2 Étendue de la livraison	5
3 Utilisation conforme aux prescriptions	5
4 Consignes de sécurité	5
5 Données techniques	7
6 Vue générale de l'appareil	8
7 Manipulation et montage.....	8
7.1 Mise en service.....	9
8 Nettoyage	9
9 Liste d'erreurs	9
10 Adresse	10
11 Certificat de conformité.....	10





1 Introduction

Cette notice d'utilisation doit être lue entièrement et avec minutie.

Elle fait partie du nouveau produit que vous venez d'acquérir et elle contient des remarques importantes sur le fonctionnement et la manipulation. Lors de l'utilisation de ce produit, il faut toujours respecter les consignes de sécurité. Si vous aviez des questions concernant l'utilisation de la prise électrique de jardin avec piquet, veuillez contacter votre revendeur ou notre service après-vente. La notice d'utilisation doit être conservée et, le cas échéant, être transmise à autrui.

2 Étendue de la livraison

Immédiatement après le déballage, il faut contrôler l'étendue de la livraison de votre prise électrique de jardin avec piquet pour vérifier si vous avez la totalité des éléments. De plus, il faut veiller à ce que l'état de la prise électrique de jardin avec piquet soit correct.

- 1 prise électrique de jardin
- 1 piquet
- 1 notice d'utilisation

3 Utilisation conforme aux prescriptions

La prise électrique de jardin avec piquet est conçue pour une installation en extérieur, cependant elle ne convient pas à une utilisation sur des chantiers ou pour d'autres fonctionnements en conditions rudes. Elle peut être installée en quelques opérations dans le sol. Toute autre manipulation que celle indiquée dans cette notice d'utilisation est strictement interdite et endommage le produit. De plus, il faut s'attendre à des risques, c'est-à-dire qu'une électrocution, un court-circuit, un incendie etc. peuvent être la conséquence d'une utilisation détournée.

4 Consignes de sécurité

! **IMPORTANT** : Veuillez respecter les consignes suivantes afin d'éviter les blessures ou les dommages matériels.

Environnement de fonctionnement : La prise électrique de jardin avec piquet est protégée contre l'humidité et les projections d'eau. Cependant, tenez compte que le produit n'est pas étanche et, par conséquent, il est interdit de le faire fonctionner dans l'eau ou à proximité d'eau courante.

⚠ DANGER : En cas de non-respect, il y a danger de mort par électrocution.

En cas de dommages causés par le non-respect de cette notice d'utilisation, particulièrement des consignes de sécurité et de la manipulation, la garantie devient caduque.

Il en va de même pour les dommages collatéraux : aucune responsabilité n'est prise en charge.

La notice d'utilisation doit être conservée et, le cas échéant, être transmise à autrui.



**Prise électrique de jardin avec piquet**

Les mots de signalisation et symboles utilisés dans cette notice d'utilisation ont la signification suivante :

Symbole	Mot de signalisation/ Explication	Symbole	Mot de signalisation/ Explication
	DANGER : Risque important de blessure des personnes ou danger de mort en cas de non-respect		IMPORTANT : Ce que vous devez prendre en compte
	AVERTISSEMENT : Risque moyen de blessure de personnes en cas de non-respect		REMARQUE : Explications plus précises
	ATTENTION : Faible risque de blessure de personnes, risques de dommages matériels ou dommages sur le produit		ASTUCE : Astuces utiles

- N'installez pas la prise électrique de jardin avec piquet dans des environnements développant de la chaleur, c'est-à-dire pas d'exposition aux rayons directs du soleil, ne pas faire fonctionner en la recouvrant.
- La prise électrique de jardin avec piquet doit uniquement être branchée sur une prise protégée.
- En cas de défauts, la prise électrique de jardin avec piquet ne doit pas être mise en service. Il est strictement interdit de continuer à utiliser le câble en caoutchouc si son isolation est endommagée. Il doit être remplacé par un câble certifié et une prise ayant les mêmes caractéristiques.
- Il faut s'assurer que la prise électrique de jardin avec piquet est positionnée verticalement dans un sol bien ferme (Le piquet doit être enfoncé suffisamment profondément dans le sol ferme).

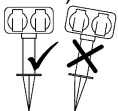

- La prise électrique de jardin avec piquet ne peut être utilisée que dans des secteurs où il ne peut se produire aucune accumulation d'eau. La prise électrique de jardin avec piquet doit être installée exclusivement à une distance minimum de 0,5 m d'étangs, ruisseaux, etc. afin d'éviter un contact des parties conductrices d'électricité avec l'eau.
- Avant de déplacer la prise électrique de jardin avec piquet, il faut la débrancher du secteur. De plus, il faut également débrancher tous les consommateurs qui y sont branchés.
- S'il fallait déplacer la prise électrique de jardin avec piquet, avant la nouvelle remise en marche, il faut s'assurer que de l'eau ne s'est pas introduite dans la prise.
- Les prises électriques ne peuvent être ouvertes que par un spécialiste. De telles interventions sont synonymes de danger de mort par électrocution.





brennenstuhl®

Prise électrique de jardin avec piquet

- Si la prise électrique de jardin avec piquet tombait, même à faible hauteur, il faut alors contrôler si elle n'a pas de défauts visibles. Avant de mettre de nouveau le produit en marche, il faut consulter un spécialiste et faire contrôler la prise électrique de jardin avec piquet par celui-ci.
- Ne jamais laisser les enfants sans surveillance à proximité de la prise électrique de jardin avec piquet. Les enfants sous-estiment les risques des appareils électriques.
- En cas d'orages, il faut immédiatement débrancher la prise électrique de jardin avec piquet du secteur car celle-ci pourrait causer des dommages sur le réseau électrique.
- Il faut veiller à ce que le câble d'alimentation ne fasse pas trébucher.
- La prise électrique de jardin avec piquet contient de petites pièces qui doivent être entretenues par l'utilisateur.
- On ne peut obtenir un fonctionnement protégé contre les projections d'eau avec une prise que si la prise est étatement protégée contre les projections d'eau (IP 44).
- La prise électrique de jardin avec piquet ne peut être branchée qu'à une prise électrique sécurisée avec un disjoncteur à courant de défaut d'un courant maximum de déclenchement de 30 mA.
- En cas de rallonge, veuillez n'utiliser qu'un câble de rallonge homologué pour l'extérieur avec une prise de catégorie de protection IP 44. Ceci diminue le risque d'électrocution.
- Ne pas brancher les prises les unes après les autres.
- Si deux, trois ou plusieurs prises étaient utilisées en même temps, le courant nominal ne doit pas dépasser 16 A.

5 Données techniques

Appareils

GS 4 BE/ 1 15444 4
GS 4 BE/ 1 15445 4

Catégorie de protection : IP 44 (protégée contre les projections d'eau)
Tension nominale : 250 V ~ 50 Hz
Courant nominal : 16 A
Puissance maximum : 3680 W
Câble : Câble en caoutchouc H07RN-F 3G1,5
Longueur : 1,4 m / 10 m





6 Vue générale de l'appareil

Veillez trouver ci-après une vue générale des éléments de commande et d'affichage du produit ainsi qu'une courte description de fonctionnement.

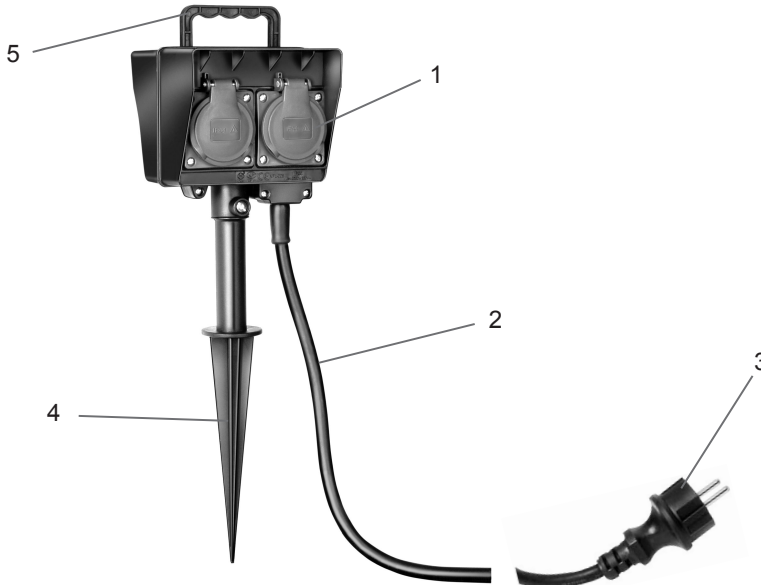

Pos.	Désignation	Fonction
1	4 prises électriques avec capuchon	Pour brancher les consommateurs
2	Câble d'alimentation	Alimentation électrique
3	Prise (IP 44)	Branchement sur une prise électrique protégée (IP44)
4	Piquet	Montage dans le sol
5	Poignée	Pour retirer du sol

7 Manipulation et montage

Dans ce chapitre, nous expliquons les fonctions principales de la prise électrique de jardin avec piquet.

Veillez lire minutieusement ce chapitre pour que vous puissiez comprendre et utiliser toutes les fonctions.

! **IMPORTANT** : Veuillez respecter les remarques suivantes, particulièrement les consignes de sécurité pour éviter les erreurs de manipulation et les possibles défauts.

En cas de problèmes, veuillez rechercher dans la liste d'erreurs (Chapitre 9) ou contactez notre service après-vente (Contact, cf. chapitre 10).





7.1 Mise en service

Étape	Description
1	Pour les modèles GS 4 BE 1 15444 4 et 1 15445 4, le piquet est séparé et doit être vissé sur la prise du jardin avant l'utilisation.
2	Fixer la prise électrique de jardin avec piquet en plantant le piquet verticalement dans le sol. ⚠ AVERTISSEMENT : Il faut respecter les consignes de sécurité, particulièrement celles concernant le lieu d'implantation.
3	Retirer la prise électrique de jardin avec piquet. ⚠ AVERTISSEMENT : Avant de retirer la prise électrique de jardin avec piquet du sol, il faut la débrancher du secteur. De plus, il faut que tous les consommateurs soient également débranchés. La prise électrique de jardin avec piquet doit être retirée du sol uniquement par la poignée.

8 Nettoyage

Avant le nettoyage, débrancher la prise électrique. Pour des raisons de sécurité électrique, il faut nettoyer le produit avec un chiffon sec ou humide. N'utilisez aucun détergent agressif ou produit chimique (solvants, essence etc.) et aucune éponge rugueuse. Ne jamais plonger la prise électrique de jardin avec piquet dans l'eau.

9 Liste d'erreurs

Erreur	Cause(s) possible(s)	Remède
La prise électrique de jardin ne fonctionne plus	- Le réseau n'a pas de tension	- Contrôler la tension du réseau
La prise électrique de jardin ne fonctionne plus	- Câble d'alimentation/ prise défectueux - Câblage interne défectueux	- Contrôler le câble d'alimentation - Contrôler si le boîtier présente des défauts extérieurs

! **IMPORTANT :** Toutes les autres réparations ne pourront être effectuées que par un spécialiste.





Prise électrique de jardin avec piquet

10 Adresse

Hugo Brennenstuhl GmbH & Co. KG

Seestraße 1-3 · D-72074 Tübingen

H. Brennenstuhl S.A.S · 4 rue de Bruxelles · F-67170 Bernolsheim

lectra-t ag · Blegistrasse 13 · CH-6340 Baar

Pour obtenir de plus amples informations, nous recommandons une visite de notre site à la page Service/FAQ www.brennenstuhl.com

11 Certificat de conformité

Le certificat de conformité est déposé chez le constructeur.





brennenstuhl®

Tuincontactdoos met piket

(NL) Handleiding



Belangrijk!

Lees deze handleiding en bewaar ze.
Neem de veiligheidsaanwijzingen in acht.





Tuincontactdoos met piket

Inhoudsopgave	pagina
1 Inleiding	13
2 Leveringsomvang	13
3 Conform gebruik	13
4 Belangrijke veiligheidsaanwijzingen	13
5 Technische gegevens	15
6 Overzicht van het toestel	16
7 Bediening en montage	16
7.1 Inbedrijfstelling	17
8 Reiniging	17
9 Mogelijke fouten	17
10 Adres	17
11 Conformiteitsverklaring	18





1 Inleiding

Deze handleiding moet volledig en zorgvuldig doorgelezen worden.

Ze maakt deel uit van uw nieuwe product en bevat belangrijke aanwijzingen voor de werking en bediening. Bij het gebruik van dit product moeten altijd alle veiligheidsaanwijzingen in acht worden genomen. Bij eventuele vragen betreffende het gebruik van de tuincontactdoos met piket kunt u zich richten tot uw handelaar of onze servicedienst. De handleiding moet bewaard worden en zo nodig aan derden doorgegeven worden.

2 Leveringsomvang

Onmiddellijk na het uitpakken moet de leveringsomvang van uw tuincontactdoos met piket op volledigheid gecontroleerd worden. Bovendien moet op een vlekkeloze toestand van de tuincontactdoos met piket gelet worden.

- 1 x tuincontactdoos
- 1 x piket
- 1 x handleiding

3 Conform gebruik

De tuincontactdoos met piket is ontworpen voor installatie buiten, maar is niet geschikt voor bouwplaatsen en andere ruwe bedrijfsomstandigheden. Hij kan met slechts enkele handgrepen eenvoudig in de grond geplaatst worden. Een behandeling die afwijkt van wat in deze handleiding is opgegeven, is in principe niet toegestaan en leidt tot beschadiging van het product. Dit is bovendien gevaarlijk aangezien een elektrische schok, kortsluiting, brand enz. het gevolg kunnen zijn van een niet-conform gebruik.

4 Belangrijke veiligheidsaanwijzingen

! **Belangrijk!** Volg de onderstaande aanwijzingen om letsels of materiële schade te vermijden.

Omgevingsvoorwaarden: De tuincontactdoos met piket is tegen vocht en spatwater beschermd. Weet dat echter dat het product niet waterdicht is en zodoende een inbedrijfstelling/gebruik in water of in de buurt van stromend water niet toegestaan is.

⚠ GEVAAR: Als deze voorschriften niet in acht worden genomen, bestaat levensgevaar door elektrische stroom.

Bij schade die optreedt door het niet in acht nemen van deze handleiding, meer in het bijzonder de veiligheidsaanwijzingen en de behandeling, vervalt de garantie.

Zo ook zijn we niet aansprakelijk voor gevolgschade.

De handleiding moet bewaard worden en zo nodig aan derden worden doorgegeven.



**Tuincontactdoos met piket**

De in deze handleiding gebruikte kopjes en symbolen hebben de volgende betekenis:

Symbol	Kopje / Betekenis	Symbol	Kopje / Betekenis
	GEVAAR: Aanzienlijk gevaar voor letsels of levensgevaar bij het veronachtzamen van de voorschriften.		BELANGRIJK! Waar u op moet letten
	WAARSCHUWING: Middelgroot gevaar voor letsels bij het veronachtzamen van de voorschriften.		AANWIJZING: Toelichtingen
	VOORZICHTIG: Gering gevaar voor letsels, gevaar van materiële schade of schade aan het product		TIP: Nuttige tips

- Plaats de tuincontactdoos met piket niet in omgevingen waar warmte ontwikkeld wordt en stel hem niet bloot aan rechtstreeks zonlicht; tijdens het gebruik mag de tuincontactdoos ook niet afgedekt worden.
- De tuincontactdoos met piket mag uitsluitend aan een geaard stopcontact aangesloten worden.
- Bij een defect mag de tuincontactdoos met piket niet in bedrijf worden genomen. Het is ten strengste verboden de rubber leiding verder te gebruiken wanneer de isolatie ervan beschadigd is. Ze moet door een gecertificeerde leiding en een stekker met dezelfde kenmerken vervangen worden.
- Steek de tuincontactdoos met piket verticaal in stevige grond. (De piket moet daarbij voldoende diep in de vaste grond gestoken worden).

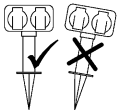

- De tuincontactdoos met piket mag uitsluitend gebruikt worden in zones waarin zich geen water kan verzamelen. Hij moet minstens op een afstand van 0,5 m van vijvers, beken enz. opgesteld worden om het contact van stroomvoerende onderdelen met water te vermijden.
- Alvorens de tuincontactdoos te verplaatsen, moet hij van het elektriciteitsnet gescheiden worden. Bovendien moeten de snoeren van alle aangesloten stroomverbruikers eveneens uit het stopcontact worden verwijderd.
- Als de tuincontactdoos met piket omkipt, dan moet men vooraleer hem opnieuw in gebruik te nemen, nagaan of er geen water in het stopcontact is gekomen.
- De contactdozen mogen alleen door een vakman geopend worden. Dergelijke ingrepen zijn levensgevaarlijk (elektrische schok).





brennenstuhl®

Tuincontactdoos met piket

- Als de tuincontactdoos met piket (ook vanaf een geringe hoogte) naar beneden zou vallen, dan moet hij op zichtbare gebreken gecontroleerd worden. Vooral eer het product weer in gebruik te nemen moet een vakman gevraagd worden om de tuincontactdoos met piket te controleren.
- Laat kinderen nooit zonder toezicht in de buurt van de tuincontactdoos met piket. Kinderen onderschatten nl. de gevaren van elektrische apparaten.
- Bij onweer moet de tuincontactdoos met piket onmiddellijk van het elektriciteitsnet gescheiden worden doordat dit beschadigd zou kunnen worden.
- Er moet op gelet worden dat niemand over het netsnoer kan vallen.
- De tuincontactdoos met piket bevat geen onderdelen die door de gebruiker onderhouden moeten worden.
- Een tegen spatwater beschermde werking in combinatie met een stekker wordt pas bereikt wanneer de stekker eveneens spatwaterdicht (IP44) is.
- De tuincontactdoos met piket mag alleen aan een stopcontact aangesloten worden dat beschermd is met een verliesstroomschakelaar met een activeringsstroom van 30 mA.
- Als verlengsnoer mag alleen een type dat geschikt is voor buiten, met een stekerverbinding met beschermingsgraad IP44, gebruikt worden. Dit vermindert het risico op een elektrische schok.
- Contactdozen niet achter elkaar steken.
- Als twee, drie of meerdere contactdozen gelijktijdig gebruikt worden, dan mag de totale nominale stroom 16 A niet overschrijden.

5 Technische gegevens

Toestellen	GS 4 BE/ 1 15444 4 GS 4 BE/ 1 15445 4
Beschermingsgraad:	IP44 (spatwaterdicht)
Nominale spanning:	250 V ~ 50 Hz
Nominale stroom:	16 A
Max. vermogen	3680 W
Kabel:	rubber kabel H07RN-F 3G1,5 lengte: 1,4 m / 10 m





6 Overzicht van het toestel

Hieronder krijgt u een overzicht van de bedieningselementen en een voorstelling van het product in zijn geheel, plus een korte beschrijving van de functie.

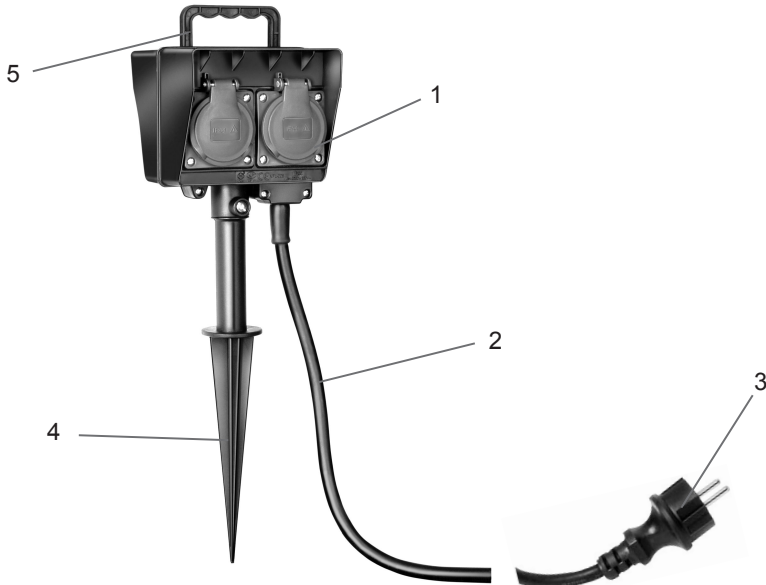

Pos.	Benaming	Functie
1	4 contactdozen met klapdeksel	Voor het aanbrengen van de snoeren van elektrische toestellen
2	Snoer	Voeding
3	Stekker (IP44)	Verbinding met een geaard stopcontact (IP44)
4	Piket	Montage in de grond
5	Handgreep	Om het toestel uit de grond te trekken

7 Bediening en montage



In dit hoofdstuk worden de fundamentele functies van de tuincontactdoos met piket toegelicht. Lees het hoofdstuk zorgvuldig door, zodat u alle functies begrijpt en de aanwijzingen kunt toepassen.

! **BELANGRIJK!** Volg de volgende aanwijzingen op, meer in het bijzonder de veiligheidsaanwijzingen, om verkeerd gebruik en mogelijke defecten te vermijden. Bij problemen dient u aan de hand van de lijst met de fouten (zie hoofdstuk 9) na te gaan wat u te doen staat, of neemt u contact op met onze servicedienst (contact: zie hoofdstuk 10).





7.1 Inbedrijfstelling

Stap	Beschrijving
1	Bij modellen GS 4 BE 1 15444 4 en 1 15445 4 wordt de piket apart meegeleverd en moet hij voor gebruik op het tuinstopcontact worden geschroefd.
2	Tuincontactdoos met piket met de punt verticaal in de grond steken.  WAARSCHUWING: De veiligheidsaanwijzingen, meer in het bijzonder die van de opstellingsplaats, moeten in acht worden genomen.
3	Tuincontactdoos met piket uittrekken.  WAARSCHUWING: Voordat u de tuincontactdoos uit de grond trekt, moet u deze van het elektriciteitsnet scheiden. Bovendien moeten de snoeren van alle aangesloten stroomverbruikers eveneens uit het stopcontact worden verwijderd. De tuincontactdoos met piket mag uitsluitend via het handgreep uit de grond getrokken worden.

8 Reiniging

Vóór de reiniging, de netstekker uittrekken. Terwille van de elektrische veiligheid moet het product met een droge of een vochtige doek gereinigd worden. Gebruik geen agressieve reinigingsmiddelen of chemicaliën (oplosmiddelen, benzine enz.) en geen schuursponsjes. De tuincontactdoos met piket nooit in water onderdompelen.

9 Mogelijke fouten

Fout	Mogelijke oorzaak/oorzaken	Remedie
Tuincontactdoos werkt niet	- Net levert geen spanning	- Netspanning controleren
Tuincontactdoos werkt niet	- Netsnoer / stekker defect - Interne bedrading defect	- Voedingsleiding controleren - Huis op externe schade controleren

 **BELANGRIJK:** Alle overige reparaties mogen enkel door een vakman gebeuren.

10 Adres

Hugo Brennenstuhl GmbH & Co. KG
Seestraße 1-3 · D-72074 Tübingen

H. Brennenstuhl S.A.S · 4 rue de Bruxelles · F-67170 Bernolsheim

lectra-t ag · Blegistrasse 13 · CH-6340 Baar

Meer informatie vindt u onder Service/FAQ's op onze homepage www.brennenstuhl.com





Tuincontactdoos met piket

 brennenstuhl®

11 Conformiteitsverklaring

De conformiteitsverklaring is aanwezig bij de fabrikant.





brennenstuhl®

Gartensteckdose mit Erdspieß

(DE) Bedienungsanleitung



WICHTIG:

Lesen und bewahren Sie diese Bedienungsanleitung auf.
Beachten und befolgen Sie die Sicherheitshinweise.





Gartensteckdose mit Erdspieß



Inhaltsverzeichnis

Seite

1	Einleitung.....	21
2	Lieferumfang.....	21
3	Bestimmungsgemäße Verwendung.....	21
4	Sicherheitshinweise.....	21
5	Technische Daten	23
6	Geräteübersicht.....	24
7	Bedienung und Montage.....	24
7.1	Inbetriebnahme.....	25
8	Reinigung.....	25
9	Fehlerliste	25
10	Adressen.....	25
11	Konformitätserklärung.....	26





1 Einleitung

Diese Bedienungsanleitung muss vollständig und sorgfältig durchgelesen werden.

Sie ist Bestandteil des von Ihnen neu erworbenen Produktes und enthält wichtige Hinweise für den Betrieb und die Handhabung. Es sind beim Gebrauch dieses Produktes immer alle Sicherheitshinweise zu beachten. Bei auftretenden Fragen bezüglich der Benutzung der Gartensteckdose mit Erdspeiß kontaktieren Sie Ihren Händler oder unsere Servicestelle. Die Bedienungsanleitung ist aufzubewahren und muss ggf. an Dritte weitergereicht werden.

2 Lieferumfang

Unverzüglich nach dem Auspacken muss der Lieferumfang Ihrer Gartensteckdose mit Erdspeiß auf Vollständigkeit kontrolliert werden. Zudem muss auf einen einwandfreien Zustand der Gartensteckdose mit Erdspeiß geachtet werden.

1 x Gartensteckdose

1 x Erdspeiß

1 x Bedienungsanleitung

3 Bestimmungsgemäße Verwendung

Die Gartensteckdose mit Erdspeiß ist zur Montage im Außenbereich konzipiert worden, ist jedoch nicht zum Einsatz auf Baustellen und sonstigen rauen Betrieben geeignet. Sie kann durch wenige Handgriffe einfach im Erdreich platziert werden. Eine anderweitige Handhabung als in dieser Bedienungsanleitung aufgeführt ist grundsätzlich nicht erlaubt und führt zur Beschädigung des Produktes. Des Weiteren muss mit Gefahren gerechnet werden, d.h. elektrischer Schlag, Kurzschluss, Brand usw. können die Folge einer Zweckentfremdung sein.

4 Sicherheitshinweise

! **WICHTIG:** Beachten Sie die nachfolgenden Hinweise, um Verletzungen oder Sachschäden zu vermeiden.

Betriebsumgebung: Die Gartensteckdose mit Erdspeiß ist gegen Feuchtigkeit und Spritzwasser geschützt. Beachten Sie jedoch, dass das Produkt nicht wasserdicht ist und somit eine Inbetriebnahme im Wasser oder in der Nähe von fließendem Wasser nicht gestattet ist.

⚠ **GEFAHR:** Beim Nichtbeachten besteht Lebensgefahr durch elektrischen Strom.

Bei auftretenden Schäden, welche durch das Nichtbeachten dieser Bedienungsanleitung, insbesondere der Sicherheitshinweise und der Handhabung auftreten, erlischt die Garantie. Ebenso wird für Folgeschäden keine Haftung übernommen.

Die Bedienungsanleitung ist aufzubewahren und muss ggf. an Dritte weitergereicht werden.





Gartensteckdose mit Erdspeiß

Die in dieser Bedienungsanleitung verwendeten Signalworte und Symbole haben folgende Bedeutung:

Symbol	Signalwort/ Bedeutung	Symbol	Signalwort/ Bedeutung
	GEFAHR: Erhebliches Verletzungsrisiko von Personen bzw. Lebensgefahr bei Nichtbeachten		WICHTIG: Was Sie beachten sollten
	WARNUNG: Mittleres Verletzungsrisiko von Personen bei Nichtbeachten		HINWEIS: Nähere Erläuterungen
	VORSICHT: Geringes Verletzungsrisiko von Personen, Gefahr von Sachschäden bzw. Schäden am Produkt		TIPP: Nützliche Tipps

- Stellen Sie die Gartensteckdose mit Erdspeiß nicht in Umgebungen auf, welche Wärmeentwicklung unterstützen, sprich keiner direkten Sonneneinstrahlung aussetzen, nicht abgedeckt betreiben.
- Die Gartensteckdose mit Erdspeiß ist nur an eine geerdete Schutzkontaktsteckdose anzuschließen.
- Bei jeglichen Defekten darf die Gartensteckdose mit Erdspeiß nicht in Betrieb genommen werden. Es ist strengstens untersagt die Gummileitung weiter zu benutzen wenn ihre Isolierung beschädigt ist. Sie muss durch eine zertifizierte Leitung und einen Stecker mit gleichen Merkmalen ersetzt werden.
- Es ist sicherzustellen, dass die Gartensteckdose mit Erdspeiß senkrecht in gut befestigtem Erdreich positioniert wird (Der Erdspeiß sollte ausreichend tief in solides Erdreich gesteckt werden).

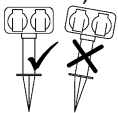

- Die Gartensteckdose mit Erdspeiß darf nur in Bereichen verwendet werden, in welchen es zu keinen Wasseransammlungen kommen kann. Die Gartensteckdose mit Erdspeiß darf ausschließlich mit einem Mindestabstand von 0,5 m zu Teichen, Bächen etc. aufgestellt werden, um den Kontakt stromführender Teile mit Wasser zu vermeiden.
- Bevor die Gartensteckdose umplatziert wird, muss diese vom Stromnetz getrennt werden. Zudem müssen alle angeschlossenen Stromverbraucher ebenfalls ausgesteckt werden.
- Sollte die Gartensteckdose mit Erdspeiß umkippen, muss vor erneuter Inbetriebnahme sichergestellt werden, dass kein Wasser in die Steckdose gelangt ist.
- Die Steckdosen dürfen nur von einem Fachmann geöffnet werden. Derartige Eingriffe bedeuten Lebensgefahr durch elektrischen Schlag.





Gartensteckdose mit Erdspeiß

- Sollte die Gartensteckdose mit Erdspeiß bereits aus geringer Höhe herunterfallen, muss diese auf offensichtliche Mängel überprüft werden. Vor einer weiteren Inbetriebnahme des Produktes ist eine Fachkraft aufzusuchen und die Gartensteckdose mit Erdspeiß von dieser überprüfen zu lassen.
- Kinder niemals unbeaufsichtigt in der Nähe der Gartensteckdose mit Erdspeiß lassen. Kinder unterschätzen die Gefahren von Elektrogeräten.
- Bei auftretenden Gewittern ist die Gartensteckdose mit Erdspeiß unverzüglich vom Stromnetz zu trennen, da diese am Stromnetz sonst Schaden nehmen kann.
- Es ist darauf zu achten, dass das Netzkabel nicht zur Stolperfalle wird.
- Die Gartensteckdose mit Erdspeiß enthält keine Teile, welche vom Benutzer gewartet werden müssen.
- Eine spritzwassergeschützte Funktion in Verbindung mit einem Stecker wird nur dann erreicht, wenn der Stecker ebenfalls spritzwassergeschützt (IP 44) ist.
- Die Gartensteckdose mit Erdspeiß, darf nur an eine Steckdose angeschlossen werden, welche über einen Fehlerstrom (FI)- Schutzschalter mit max. 30 mA Auslösestrom abgesichert ist.
- Bei zusätzlicher Verlängerung verwenden Sie ein für den Außenbereich zugelassenes Verlängerungskabel mit Steckverbinder der Schutzart IP 44. Dieses verringert das Risiko eines elektrischen Schlages.
- Nicht mehrere Steckdosen hintereinander stecken.
- Werden zwei, drei oder mehrere Steckdosen gleichzeitig genutzt, darf der Nennstrom 16 A nicht überschreiten.
- Bei Verwendung der Steckdose muss die Leitung ausgebreitet werden.

5 Technische Daten

Geräte	GS 4 BE/ 1 15444 4 GS 4 BE/ 1 15445 4
Schutzart:	IP 44 (spritzwassergeschützt)
Nennspannung:	250 V ~ 50 Hz
Nennstrom:	16 A
Max. Leistung:	3680 W
Kabel:	Gummikabel H07RN-F 3G1,5 Länge: 1,4 m / 10 m



6 Geräteübersicht

Nachfolgend erhalten Sie einen Überblick über die Bedienteile und Anzeigen des Produktes, sowie eine kurze Funktionsbeschreibung.

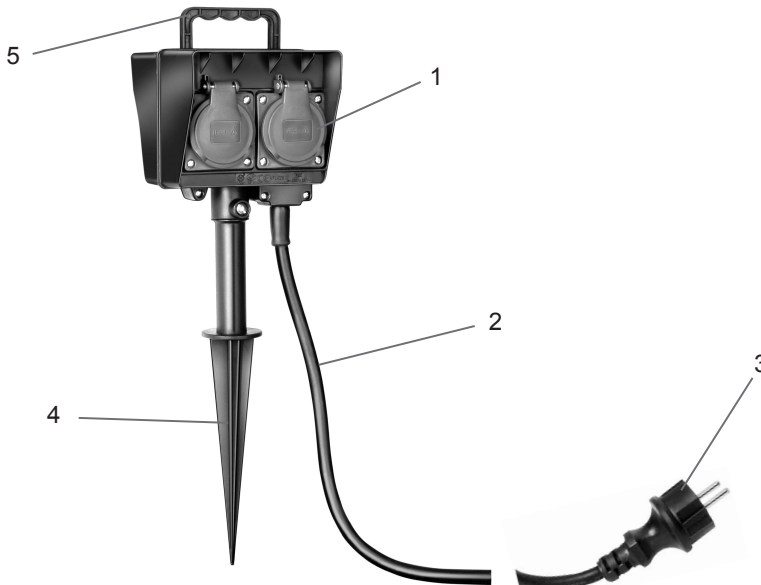

Pos.	Bezeichnung	Funktion
1	4 Steckdosen mit Klappdeckel	Zum Einstecken von Verbrauchern
2	Zuleitung	Stromversorgung
3	Stecker (IP 44)	Verbindung mit einer Schutzkontaktsteckdose (IP44)
4	Erdspeiß	Montage im Erdreich
5	Handgriff	Zum Herausziehen aus dem Erdreich

7 Bedienung und Montage

In diesem Kapitel werden die grundlegenden Funktionen der Gartensteckdose mit Erdspeiß erläutert.

Lesen Sie das Kapitel sorgfältig durch, damit Sie alle Funktionen verstehen und einsetzen können.



! **WICHTIG:** Beachten Sie die nachfolgenden Hinweise, insbesondere die Sicherheitshinweise, um Fehlbedienungen und mögliche Defekte zu vermeiden.

Bei Problemen sehen Sie in der Fehlerliste (Kap. 9) nach oder kontaktieren Sie unsere Servicestelle (Kontakt: s. Kap. 10).





7.1 Inbetriebnahme

Schritt	Beschreibung
1	Für die Modelle GS 4 BE 1 15444 4 und 1 15445 4 liegt der Erdspeiß separat bei und muss vor Gebrauch an die Gartensteckdose angeschraubt werden.
2	Gartensteckdose mit Erdspeiß mit der Spitze senkrecht im Erdreich fixieren.  WARNUNG: Die Sicherheitshinweise, insbesondere bezüglich des Ortes der Platzierung, sind zu beachten.
3	Gartensteckdose mit Erdspeiß herausziehen.  WARNUNG: Bevor die Gartensteckdose aus dem Erdreich herausgezogen wird, muss diese vom Stromnetz getrennt werden. Zudem müssen alle angeschlossenen Stromverbraucher ebenfalls ausgesteckt werden. Die Gartensteckdose mit Erdspeiß darf ausschließlich am Handgriff aus dem Erdreich herausgezogen werden.

8 Reinigung

Vor Reinigung Netzstecker ziehen. Aus Gründen der elektrischen Sicherheit ist das Produkt mit einem trockenen oder einem feuchten Tuch zu reinigen. Verwenden Sie keine scharfen Reinigungsmittel bzw. Chemikalien (Lösungsmittel, Benzin etc.) und keine rauen Schwämme. Gartensteckdose mit Erdspeiß niemals in Wasser tauchen.

9 Fehlerliste

Fehler	Mögliche Ursache(n)	Abhilfe
Gartensteckdose funktioniert nicht	- Netz liefert keine Spannung	- Netzspannung überprüfen
Gartensteckdose funktioniert nicht	- Netzkabel / Stecker defekt - interne Verdrahtung defekt	- Zuleitung überprüfen - Gehäuse auf äußere Schäden überprüfen

 **WICHTIG:** Alle weiteren Reparaturen dürfen nur von einer Fachkraft durchgeführt werden.

10 Adressen

Hugo Brennenstuhl GmbH & Co. KG
 Seestraße 1-3 · D-72074 Tübingen
 H. Brennenstuhl S.A.S · 4 rue de Bruxelles · F-67170 Bernolsheim
 lectra-t ag · Blegistrasse 13 · CH-6340 Baar

Für weitere Informationen empfehlen wir den Bereich Service/FAQ's auf unserer Homepage www.brennenstuhl.com





Gartensteckdose mit Erdspieß

brennenstuhl®

11 Konformitätserklärung

Die Konformitätserklärung ist beim Hersteller hinterlegt.





brennenstuhl®

Gniazdo ogrodowe z grotem ziemnym

PL Instrukcja obsługi



WAŻNE:

Instrukcję obsługi należy przeczytać i zachować.
Należy przestrzegać wskazówek bezpieczeństwa.





Gniazdo ogrodowe z grotem ziemnym

Spis treści	Strona
1 Wstęp	29
2 Zakres dostawy	29
3 Zastosowanie zgodne z przeznaczeniem	29
4 Wskazówki bezpieczeństwa.....	29
5 Dane techniczne.....	31
6 Informacje o urządzeniu.....	32
7 Obsługa i montaż	32
7.1 Uruchamianie	33
8 Czyszczenie.....	33
9 Wykaz usterek.....	33
10 Adres	34
11 Deklaracja zgodności.....	34





1 Wstęp

Instrukcję obsługi należy przeczytać dokładnie i w całości.

Instrukcja stanowi integralną część zakupionego przez Państwa produktu oraz zawiera ważne wskazówki dotyczące jego eksploatacji i obsługi. Używając dany produkt należy zawsze przestrzegać wszystkich wskazówek dotyczących bezpieczeństwa. W przypadku pojawienia się pytań związanych z użytkowaniem gniazda ogrodowego z grotem ziemnym, należy skontaktować się ze sprzedawcą lub naszym punktem serwisowym. Instrukcję obsługi należy zachować oraz umożliwić dostęp do niej osobom trzecim, o ile zaistnieje taka potrzeba.

2 Zakres dostawy

Po rozpakowaniu należy bezzwłocznie sprawdzić, czy gniazdo ogrodowe z grotem ziemnym jest kompletne i odpowiada zakresowi dostawy. Ponadto należy zwrócić uwagę, czy stan techniczny urządzenia nie budzi zastrzeżeń.

- 1 x gniazdo ogrodowe
- 1 x grot ziemny
- 1 x instrukcja obsługi

3 Zastosowanie zgodne z przeznaczeniem

Gniazdo ogrodowe z grotem ziemnym zostało przystosowane do montażu na zewnątrz, nie jest jednak przeznaczone do stosowania na budowach oraz w warunkach intensywnej eksploatacji. Gniazdo można łatwo umieścić w ziemi. Posługiwanie się urządzeniem w sposób odmienny niż opisany w niniejszej instrukcji obsługi zasadniczo nie jest dozwolone i prowadzi do uszkodzenia produktu. Ponadto należy brać pod uwagę różnego rodzaju zagrożenia. Skutkiem stosowania niezgodnego z przeznaczeniem może być na przykład porażenie prądem elektrycznym, zwarcie, pożar itd.

4 Wskazówki bezpieczeństwa

! **WAŻNE:** W celu uniknięcia obrażeń lub szkód materialnych należy przestrzegać poniższych wskazówek.

Środowisko pracy urządzenia: Gniazdo ogrodowe z grotem ziemnym jest zabezpieczone przed wilgocią i wodą rozbryzgową. Należy jednak pamiętać, że produkt nie jest wodoszczelny, dlatego też uruchamianie urządzenia w wodzie lub w pobliżu bieżącej wody nie jest dozwolone.

⚠ **NIEBEZPIECZEŃSTWO:** W przypadku nieprzestrzegania powyższych zasad istnieje niebezpieczeństwo utraty życia na skutek porażenia prądem elektrycznym.

W przypadku uszkodzeń, które wystąpiły w wyniku nieprzestrzegania niniejszej instrukcji obsługi, a w szczególności wskazówek bezpieczeństwa i obsługi, następuje wygaśnięcie gwarancji.

Ponadto nie ponosimy odpowiedzialności za szkody pośrednie.



**Gniazdo ogrodowe z grotem ziemnym**

Instrukcję obsługi należy zachować oraz umożliwić dostęp do niej osobom trzecim, o ile zaistnieje taka potrzeba.

Hasła ostrzegawcze i symbole zastosowane w niniejszej instrukcji obsługi mają następujące znaczenie:

Symbol	Hasło ostrzegawcze / znaczenie	Symbol	Hasło ostrzegawcze / znaczenie
	NIEBEZPIECZEŃSTWO: Wysoki poziom ryzyka obrażeń ciała u osób wzgl. niebezpieczeństwo utraty życia w razie nieprzestrzegania.		WAŻNE: Informacje, których należy przestrzegać
	OSTRZEŻENIE: Średni poziom ryzyka obrażeń ciała u osób w przypadku nieprzestrzegania.		WSKAZÓWKA: Dokładniejsze wyjaśnienia
	OSTROŻNIE: Niski poziom ryzyka obrażeń ciała u osób, niebezpieczeństwo szkód materialnych wzgl. uszkodzeń produktu.		WSKAZÓWKA: Przydatne wskazówki

- Nie instalować gniazda ogrodowego z grotem ziemnym w otoczeniu, w którym dochodzi do akumulacji ciepła (wystawienie urządzenia na bezpośrednie działanie promieni słonecznych, eksploatacja przykrytego urządzenia).
- Gniazdo ogrodowe z grotem ziemnym należy podłączać tylko do uziemionego gniazda z zestykiem ochronnym.
- W przypadku jakichkolwiek defektów należy zaprzestać użytkowania gniazda ogrodowego z grotem ziemnym. Użytkowanie przewodu w izolacji gumowej, która uległa uszkodzeniu, jest bezwzględnie zabronione. Należy go wymienić na przewód z certyfikatem oraz wtyczkę o tych samych parametrach.
- Należy upewnić się, że gniazdo ogrodowe z grotem ziemnym ustawione jest pionowo w dobrze utwardzonym podłożu (grot ziemny należy wetknąć w zwartą ziemię na dostateczną głębokość).

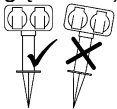

- Gniazdo ogrodowe z grotem ziemnym wolno stosować wyłącznie na obszarach, w których nie gromadzi się woda. Gniazdo ogrodowe z grotem ziemnym wolno instalować w odległości minimum 0,5 m od stawów, strumieni itp. w celu uniemożliwienia kontaktu z wodą elementów przewodzących prąd.





brennenstuhl®

Gniazdo ogrodowe z grotem ziemnym

- Przed przeniesieniem gniazda ogrodowego w inne miejsce urządzenie należy odłączyć od sieci elektrycznej. Ponadto należy odłączyć od zasilania wszystkie podłączone odbiorniki prądu.
- W przypadku przewrócenia gniazda ogrodowego z grotem ziemnym należy przed ponownym uruchomieniem upewnić się, że do gniazda nie dostała się woda.
- Gniazda może otwierać tylko specjalista. Tego rodzaju ingerencje stanowią zagrożenie dla życia na skutek porażenia prądem elektrycznym.
- W przypadku, gdy gniazdo ogrodowe spadło z niewielkiej wysokości, należy sprawdzić, czy nie wystąpiły widoczne uszkodzenia. Przed ponownym uruchomieniem produktu należy skontaktować się ze specjalistą i powierzyć mu kontrolę gniazda ogrodowego.
- Nigdy nie pozostawiać dzieci w pobliżu gniazda ogrodowego bez nadzoru. Dzieci nie są w stanie właściwie oszacować zagrożeń związanych ze sprzętem elektrycznym.
- W przypadku burzy gniazdo ogrodowe z grotem ziemnym należy bezzwłocznie odłączyć od sieci elektrycznej, gdyż w przeciwnym razie sieć elektryczna może stać się źródłem jego uszkodzenia.
- Należy zwrócić uwagę, aby przewód sieciowy nie stał się przeszkodą prowadzącą do potknięć.
- Gniazdo ogrodowe z grotem ziemnym nie posiada części, które wymagałyby zabiegów konserwacyjnych ze strony użytkownika.
- Zabezpieczenie przeciwbryzgowe urządzenia w połączeniu z wtyczką spełni swoją funkcję tylko w przypadku, gdy wtyczka będzie również zabezpieczona przeciwbryzgowo (IP 44).
- Gniazdo ogrodowe z grotem ziemnym wolno podłączać tylko do gniazda, które jest zabezpieczone za pomocą wyłącznika różnicowoprądowego o wartości prądu różnicowego 30 mA.
- W razie potrzeby dodatkowego wydłużenia przewodu należy zastosować przewód przedłużający dopuszczony do użytku zewnętrznego i wyposażony w złącze wtykowe IP 44. W ten sposób zmniejsza się ryzyko porażenia prądem elektrycznym.
- Nie podłączać gniazd wtykowych szeregowo.
- W przypadku korzystania jednocześnie z dwóch, trzech lub więcej gniazd wtykowych nie dopuścić do przekroczenia wartości prądu znamionowego 16 A.
- Podczas użytkowania gniazda przewód musi być rozwinięty.

5 Dane techniczne

Urządzenia	GS 4 BE/ 1 15444 4 GS 4 BE/ 1 15445 4
Stopień ochrony:	IP 44 (z zabezpieczeniem przeciwbryzgowym)
Napięcie znamionowe:	250 V ~ 50 Hz
Prąd znamionowy:	16 A
Moc maks.:	3680 W
Przewód:	kabel w izolacji gumowej H07RN-F 3G1,5 Długość: 1,4 m / 10 m





6 Informacje o urządzeniu

Poniżej znajdują Państwo najważniejsze informacje dotyczące głównych elementów urządzenia wraz z krótkim opisem ich funkcji.

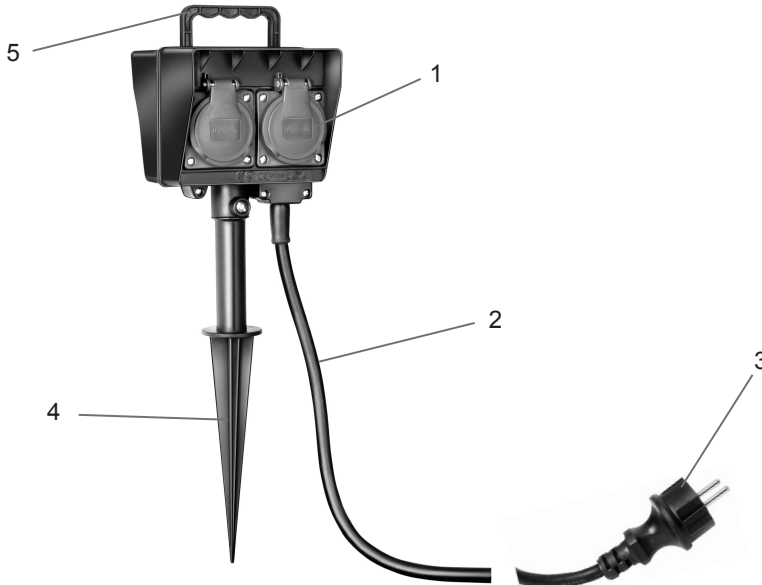

Poz.	Nazwa	Funkcja
1	4 gniazda wtykowe z klapką zamykającą	Do podłączania odbiorników prądu
2	Przewód zasilający	Zasilanie elektryczne
3	Wtyczka (IP 44)	Połączenie z gniazdem wtykowym z zestykiem ochronnym (IP44)
4	Grot ziemny	Montaż w podłożu
5	Uchwyt	Do wyciągania z podłoża

7 Obsługa i montaż

W niniejszym rozdziale zostały opisane podstawowe funkcje gniazda ogrodowego z grottem ziemnym.

Zrozumienie wszystkich funkcji urządzenia i poprawne ich wykorzystanie wymaga od użytkownika uważnego przeczytania poniższego rozdziału.





Gniazdo ogrodowe z grotiem ziemnym

! **WAŻNE:** Aby uniknąć nieprawidłowej obsługi i ewentualnych uszkodzeń, należy przestrzegać poniższych wskazówek, a w szczególności wskazówek dotyczących bezpieczeństwa.

W przypadku wystąpienia problemów należy zapoznać się z wykazem usterek (rozdz. 9) lub skontaktować się z naszym punktem serwisowym (dane kontaktowe: patrz rozdz. 10).

7.1 Uruchamianie

Etap	Opis
1	W modelach GS 4 BE 1 15444 4 oraz 1 15445 4 grot ziemny jest dołączony osobno i przed użyciem należy go przykręcić do gniazda ogrodowego.
2	Gniazdo ogrodowe z grotiem ziemnym zamocować ostrym końcem pionowo w podłożu. ! OSTRZEŻENIE: Należy przestrzegać wskazówek bezpieczeństwa, a w szczególności wskazówek dotyczących miejsca zainstalowania urządzenia.
3	Wyciągnąć gniazdo ogrodowe z grotiem ziemnym. ! OSTRZEŻENIE: Przed wyciągnięciem gniazda ogrodowego z ziemi urządzenie należy odłączyć od sieci elektrycznej. Ponadto należy odłączyć od zasilania wszystkie podłączone odbiorniki prądu. Gniazdo ogrodowe z grotiem ziemnym można wyciągać z ziemi trzymając je wyłącznie za uchwyt.

8 Czyszczenie

Przed przystąpieniem do czyszczenia wyjąć wtyczkę z sieci. Ze względu na bezpieczeństwo elektryczne produkt należy czyścić suchą lub wilgotną ściereczką. Nie stosować ostrych środków czyszczących i chemikaliów (rozpuszczalniki, benzyna itp.) oraz nie używać szorstkich gąbek. Nigdy nie zanurzać gniazda ogrodowego z grotiem ziemnym w wodzie.

9 Wykaz usterek

Usterka	Możliwa przyczyna lub przyczyny	Sposób usunięcia
Gniazdo ogrodowe nie działa	- brak napięcia w sieci	- skontrolować napięcie sieciowe
Gniazdo ogrodowe nie działa	- wadliwy przewód sieciowy / wtyczka - wadliwe okablowanie wewnętrzne	- skontrolować przewód zasilający - skontrolować obudowę pod kątem widocznych uszkodzeń

! **WAŻNE:** Wszystkie pozostałe naprawy może przeprowadzać wyłącznie specjalista.





Gniazdo ogrodowe z grotem ziemnym

10 Adres

Hugo Brennenstuhl GmbH & Co. KG

Seestraße 1-3 · D-72074 Tübingen

H. Brennenstuhl S.A.S · 4 rue de Bruxelles · F-67170 Bernolsheim

lectra-t ag · Blegistrasse 13 · CH-6340 Baar

Szczegółowe informacje znajdują Państwo w dziale Serwis/Pytania i odpowiedzi w naszym portalu
www.brennenstuhl.com

11 Deklaracja zgodności

Deklaracja zgodności jest zdeponowana u producenta.





brennenstuhl®

Zahradní zásuvka s bodcem

(CZ)

Návod k obsluze



DŮLEŽITÉ:

Prosím přečtěte si a uschovejte tento návod k obsluze.
Dodržujte bezpečnostní upozornění a postupujte podle nich.





brennenstuhl®

Zahradní zásuvka s bodcem

Obsah	Strana
1 Úvod	37
2 Rozsah dodávky	37
3 Použití v souladu s určeným účelem	37
4 Bezpečnostní upozornění	37
5 Technické údaje	39
6 Popis zařízení	40
7 Obsluha a montáž	40
7.1 Uvedení do provozu	41
8 Čištění	41
9 Seznam závad	41
10 Adresa	41
11 Prohlášení o shodě	42





1 Úvod

Tento návod k obsluze si prosím musíte kompletně a pečlivě přečíst.

Je součástí Vámi nově zakoupeného výrobku a obsahuje důležité informace o jeho provozu a manipulaci. Při používání tohoto výrobku musí být dodržena všechna bezpečnostní upozornění. Máte-li dotazy týkající se používání zahradní zásuvky s bodcem, kontaktujte Vašeho prodejce nebo naše servisní středisko. Tento návod k obsluze musí být dobře uschován a případně předán dalším uživatelům.

2 Rozsah dodávky

Okamžitě po vybalení musí být rozsah dodávky Vaší zahradní zásuvky s bodcem zkontrolován na úplnost. Kromě toho musíte dávat pozor, aby byla zahradní zásuvka v bezzávadném stavu.

- 1 x zahradní zásuvka
- 1 x kolík
- 1 x návod k obsluze

3 Použití v souladu s určeným účelem

Zahradní zásuvka s bodcem je koncipována k montáži ve venkovních prostorách, není ale vhodná pro používání na stavbách a jiných drsných provozovnách. Zásuvku je možno pomocí několika málo kroků jednoduše umístit do země. Jakékoli jiné použití než je uvedeno v tomto návodu k obsluze je zásadně zakázáno a vede k poškození výrobku. Kromě toho může dojít ke vzniku nebezpečí, to znamená, že může mít nesprávné používání za následek úraz elektrickým proudem, zkrat, požár atd.

4 Bezpečnostní upozornění

! **DŮLEŽITÉ:** Dodržujte následující upozornění, abyste předešli zraněním nebo věcným škodám.

Provozní prostředí: Zahradní zásuvka s bodcem je chráněna proti vlhkosti a stříkající vodě. Vezměte ale prosím na vědomí, že tento výrobek není vodotěsný a proto není jeho uvedení do provozu ve vodě anebo v blízkosti tekoucí vody dovoleno.

⚠ **NEBEZPEČÍ:** Při nedodržení upozornění hrozí nebezpečí ohrožení života úrazem elektrickým proudem.

Při poškozeních, která se vyskytnou v důsledku nedodržení tohoto návodu k obsluze, obzvláště bezpečnostních upozornění a manipulace, záruka zaniká.

Stejně tak nebude převzato ručení za následné škody.

Tento návod k obsluze musí být dobře uschován a případně předán dalším uživatelům.



**Zahradní zásuvka s bodcem**

Signální slova a symboly použité v tomto návodu k obsluze mají následující význam:

Symbol	Signální slovo/ význam	Symbol	Signální slovo/ význam
	NEBEZPEČÍ: Při nedodržení hrozí podstatné riziko zranění osob resp. ohrožení života		DŮLEŽITÉ: Co byste měli dodržet
	VAROVÁNÍ: Při nedodržení hrozí střední riziko zranění osob		UPOZORNĚNÍ Podrobnější vysvětlení
	POZOR: Nízké riziko zranění osob, nebezpečí věcných škod resp. poškození výrobku		TIP: Užitečné tipy

- Nevztyčujte zahradní zásuvku s bodcem v prostředí, které podporuje vývoj tepla, to znamená, nevystavujte výrobek přímému slunečnímu záření a neprovozujte ho, je-li přikrytý.
- Zahradní zásuvka s bodcem může být připojena pouze k uzemněné zásuvce s ochranným kontaktem.
- Vyskytnou-li se jakékoliv závady, nesmí být zahradní zásuvka s bodcem uváděna do provozu. Je přísně zakázáno používat gumové vedení s poškozenou izolací. Musí dojít k jeho okamžité výměně za certifikované vedení a zástrčku se stejnými vlastnostmi.
- Ujistěte se, že je zahradní zásuvka s bodcem umístěna kolmě v dobře zpevněné půdě (bodce by měl být zastrčen dostatečně hluboko do solidní půdy).

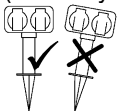

- Zahradní zásuvka s bodcem smí být používána jen v oblastech, ve kterých nedochází k hromadění vody. Toto zařízení smí být umístěno pouze ve vzdálenosti minimálně 0,5 m od jezírek, potoků atd., aby nedošlo ke kontaktu dílů vedoucích elektrický proud s vodou.
- Před jejím přemístěním musí být zahradní zásuvka odpojena z elektrické sítě. Kromě toho musí rovněž dojít k odpojení všech zapojených elektrických spotřebičů.
- Dojde-li k převrnutí zahradní zásuvky, musíte se před jejím obnoveným uvedením do provozu ujistit, že do zásuvky nevnikla voda.
- Zásuvky smí být otevírány pouze odborníkem. Takovéto zásahy znamenají nebezpečí života úrazem elektrickým proudem.
- Spadne-li zahradní zásuvka již z malé výšky, musí být překontrolována na zjevné závady. Před dalším uvedením výrobku do provozu musíte vyhledat odborníka a nechat zásuvku zkontrolovat.
- Nikdy nenechávejte děti v blízkosti zahradní zásuvky s bodcem bez dozoru. Děti podceňují nebezpečí elektrických přístrojů.
- Vyskytne-li se bouřka, musí být zahradní zásuvka okamžitě odpojena z elektrické sítě, jinak by mohlo dojít k jejímu poškození.
- Dávejte pozor, aby nemohlo být o síťový kabel zakopnuto.
- Zahradní zásuvka s bodcem neobsahuje žádné díly, které vyžadují údržbu uživatelem.





brennenstuhl®

Zahradní zásuvka s bodcem

- K dosažení funkce ochrany proti stříkající vodě ve spojení se zástrčkou může dojít pouze v případě, je-li i tato zástrčka chráněna proti stříkající vodě (IP 44).
- Zahradní zásuvka s bodcem smí být připojena pouze k zásuvce, která je zajištěna proudovým chráničem (FI) s max. vybavovacím proudem 30 mA.
- Při dodatečném prodloužení používejte jen prodlužovací kabel, který je schválen pro používání ve venkovních prostorách s konektorem druhu ochrany IP 44. Tímto je sníženo riziko úrazu elektrickým proudem.
- Nikdy za sebou nespojujte více zásuvek.
- Pokud jsou zároveň používány dvě, tři nebo více zásuvek, nesmí jmenovitý proud překročit 16 A.
- Během používání zásuvky musí být její vedení roztaženo.

5 Technické údaje

Přístroje	GS 4 BE/ 1 15444 4 GS 4 BE/ 1 15445 4
Druh ochrany:	IP 44 (chráněno proti stříkající vodě)
Jmenovité napětí:	250 V ~ 50 Hz
Jmenovitý proud:	16 A
Max. výkon:	3680 W
Kabel:	Gumový kabel H07RN-F 3G1,5 Délka: 1,4 m / 10 m



6 Popis zařízení

Následně obdržíte přehled ovládacích prvků a ukazatelů výrobku, jakož i krátký popis jejich funkčnosti.

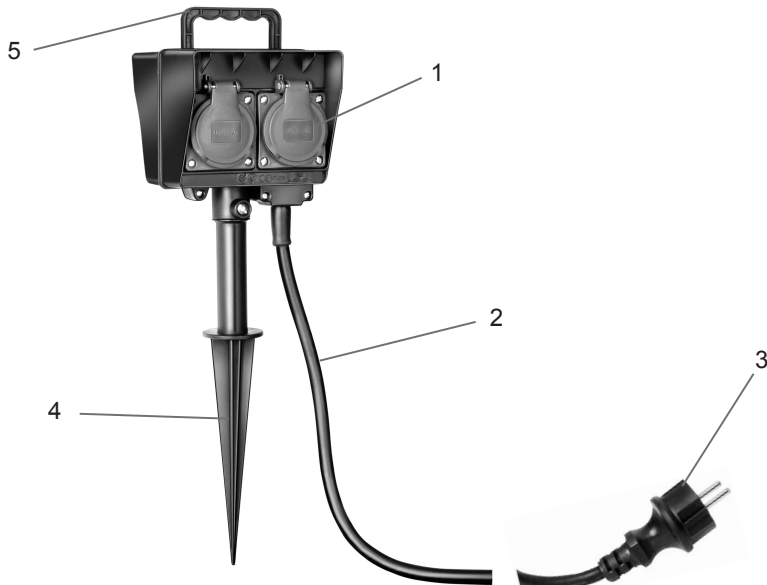

Poz.	Název	Funkce
1	4 zásuvky s víkem	K připojení spotřebičů
2	Přívod	Napájení elektrickým proudem
3	Zástrčka (IP 44)	Připojení do zásuvky s ochranným kontaktem (IP44)
4	Bodec	Montáž do půdy
5	Rukojeť	K vytažení z půdy

7 Obsluha a montáž

V této kapitole jsou vysvětleny základní funkce zahradní zásuvky s bodcem.

Přečtěte si tuto kapitolu pozorně, abyste všem funkcím porozuměli a uměli je použít.



! **DŮLEŽITÉ:** Dodržujte následující pokyny, především bezpečnostní upozornění, abyste předešli chybné obsluze a možným poškozením.

Vyskytnou-li se problémy, nahlédněte do seznamu závad (kap. 9) nebo kontaktujte naše servisní středisko (kontakt: viz kap. 10).





7.1 Uvedení do provozu

Krok	Popis
1	Pro modely GS 4 BE 1 15444 4 a 1 15445 4 je přiložený kolík osobitně a musí se před použitím našroubovat na zahradní zásuvku.
2	Zastrčte zahradní zásuvku špicí bodce kolmě do půdy.  VAROVÁNÍ: Dodržujte bezpečnostní upozornění, obzvláště co se týče umístění zahradní zásuvky.
3	Vytáhněte zahradní zásuvku s bodcem.  VAROVÁNÍ: Před jejím vytažením z půdy musí být zahradní zásuvka odpojena z elektrické sítě. Kromě toho musí být rovněž odpojeny i všechny připojené elektrické spotřebiče. Bodce zahradní zásuvky smí být při vytažování z půdy uchopen pouze za rukojeť.

8 Čištění

Před čištěním vytáhněte síťovou zástrčku. Z důvodu elektrické bezpečnosti smí být výrobek čištěn jen suchým nebo navlhčeným hadříkem. Nepoužívejte žádné agresivní čisticí prostředky resp. chemikálie (ředidlo, benzin atd.) a žádné drsné houby. Nikdy neponořujte zahradní zásuvku s bodcem do vody.

9 Seznam závad

Závada	Možná příčina	Pomoc
Zahradní zásuvka nefunguje	- síť nedodává napětí	- zkontrolujte síťové napětí
Zahradní zásuvka nefunguje	- síťový kabel / zástrčka je poškozena - interní propojení je poškozeno	- zkontrolujte přívodní vedení - zkontrolujte kryt na vnější poškození

 **DŮLEŽITÉ:** Všechny ostatní opravy smí být prováděny pouze kvalifikovanými silami.

10 Adresa

Hugo Brennenstuhl GmbH & Co. KG

Seestraße 1-3 · D-72074 Tübingen

H. Brennenstuhl S.A.S · 4 rue de Bruxelles · F-67170 Bernolsheim

Iectra-t ag · Blegistrasse 13 · CH-6340 Baar

Pro další informace doporučujeme oblast servisu/FAQ na našich internetových stránkách www.brennenstuhl.com





Zahradní zásuvka s bodcem

brennenstuhl®

11 Prohlášení o shodě

Prohlášení o shodě je uloženo u výrobce.





brennenstuhl®

Záhradná zásuvka s kolíkom



Návod na obsluhu



DÔLEŽITÉ:

Prečítajte si a uschovajte tento návod na obsluhu.
Dodržiavajte a rešpektujte bezpečnostné pokyny.





Záhradná zásuvka s kolíkom

Obsah	Strana
1 Úvod	45
2 Obsah dodávky	45
3 Používanie podľa predpisov	45
4 Bezpečnostné pokyny	45
5 Technické údaje	47
6 Prehľad prístroja	48
7 Obsluha a montáž	48
7.1 Uvedenie do prevádzky	49
8 Čistenie	49
9 Zoznam chýb	49
10 Adresa	49
11 Vyhlásenie o zhode	50





1 Úvod

Tento návod na obsluhu si musíte kompletne a podrobne prečítať.

Je súčasťou vami zakúpeného nového výrobku a obsahuje dôležité pokyny na prevádzku a manipuláciu s prístrojom. Pri používaní tohto výrobku musíte vždy dodržiavať všetky bezpečnostné pokyny. Ak budete mať otázky ohľadom používania záhradnej zásuvky s kolíkom, kontaktujte svojho predajcu alebo náš zákaznícky servis. Návod na obsluhu si musíte uschovať a v prípade odovzdania tretím osobám priložiť k prístroju.

2 Obsah dodávky

Okamžite po vybalení musíte skontrolovať kompletnosť obsahu dodávky vašej záhradnej zásuvky s kolíkom. Okrem toho musíte dávať pozor na bezchybný stav záhradnej zásuvky s kolíkom.

- 1 x záhradná zásuvka
- 1 x kolík
- 1 x návod na obsluhu

3 Používanie podľa predpisov

Záhradná zástrčka s kolíkom je koncipovaná na montáž v exteriéri, nie je však vhodná na používanie na staveniskách a v iných drsných prevádzkach. Dá sa zapichnúť jednoducho do zeme pomocou niekoľkých pohybov ruky. Iné používanie ako je používanie uvedené v tomto návode na obsluhu nie je povolené a mohlo by spôsobiť poškodenie výrobku. Ďalej sa musí počítať s nebezpečenstvami, to znamená úder elektrickým prúdom, skrat, požiar a podobne môžu byť následkom iného používania, než je uvedené v návode.

4 Bezpečnostné pokyny

■ DÔLEŽITÉ: Dodržiavajte nasledujúce pokyny, aby ste zabránili vzniku zranení alebo vecných škôd.

Prevádzkové prostredie: Záhradná zásuvka s kolíkom je chránená proti vlhkosti a striekajúcej vode. Rešpektujte ale skutočnosť, že výrobok nie je vodotesný a preto nie je povolené jeho uvedenie do prevádzky vo vode alebo v blízkosti tečúcej vody.

⚠ NEBEZPEČENSTVO: Pri nedodržiavaní hrozí nebezpečenstvo ohrozenia života úderom elektrického prúdu.

Pri vzniku škôd, ktoré boli spôsobené nedodržiavaním tohto návodu na obsluhu, hlavne bezpečnostných predpisov a spôsobu používania, zaniká akýkoľvek nárok na záruku.

Za následné škody nepreberáme žiadnu záruku.

Návod na obsluhu si musíte uschovať a v prípade odovzdania tretím osobám priložiť k prístroju.



**Záhradná zásuvka s kolíkom**

Signálne slová a symboly použité v tomto návode na použitie majú nasledovný význam:

Symbol	Signálne slovo/ Význam	Symbol	Signálne slovo/ Význam
	NEBEZPEČENSTVO: Vysoké riziko zranenia osôb alebo ohrozenie života pri nedodržaní návodu		DÔLEŽITÉ : Na čo by ste mali dbať
	VÝSTRAHA: Stredné riziko zranenia pri nedodržaní pokynov uvedených v návode		UPOZORNENIE: Bližšie vysvetlenie
	POZOR: Nízke riziko zranenia, nebezpečenstvo vzniku vecných škôd alebo poškodenie výrobku		TIP: Užitočné tipy

- Neinštalujte záhradnú zásuvku s kolíkom v prostredí, ktoré podporuje vznik tepla, nevystavujte výrobok priamemu slnečnému žiareniu a neprevádzkujte ho bez krytu.
- Záhradná zásuvka s kolíkom sa môže pripojiť iba do uzemnenej zásuvky s ochranným kontaktom.
- Pri akomkoľvek poškodení sa nesmie spustiť záhradná zásuvka s kolíkom do prevádzky. Je veľmi prísne zakázané, aby ste ďalej používali gumené rozvody, ak je poškodená ich izolácia. Musí sa vymeniť za certifikované vodiče a zástrčku s rovnakými vlastnosťami.
- Musíte sa ubezpečiť, že je záhradná zásuvka s kolíkom zapichnutá kolmo v zemi s dostatočnou pevnosťou (kolík musí byť zapichnutý dostatočne hlboko do zeme).

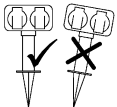

- Záhradná zásuvka s kolíkom sa môže používať iba v oblastiach, v ktorých sa nemôže nahromadiť veľké množstvo vody. Záhradná zásuvka s kolíkom sa môže inštalovať iba v minimálnej vzdialenosti 0,5 m od jazierok, potokov a pod., aby sa zabránilo kontaktu dielov pod napätím s vodou.
- Skôr, než zmeníte polohu záhradnej zástrčky, musíte ju vypojiť z elektrickej siete. Okrem toho sa musia takisto vypojiť všetky pripojené elektrické spotrebiče zo siete.
- Ak by sa záhradná zástrčka s kolíkom prevrátila, musíte sa pred opätovným uvedením do prevádzky ubezpečiť, že sa nedostala do zásuvky voda.
- Zásuvky môže otvárať iba odborník. Tieto činnosti znamenajú nebezpečenstvo ohrozenia života úderom elektrického prúdu.
- Ak by záhradná zásuvka s kolíkom spadla z malej výšky, musí sa skontrolovať na viditeľné nedostatky. Pred ďalším uvedením výrobku do prevádzky musíte vyhľadať odborníka a dať mu skontrolovať záhradnú zásuvku s kolíkom.
- Nenechajte nikdy deti bez dozoru v blízkosti záhradnej zásuvky s kolíkom. Deti podceňujú riziko ohrozenia elektrickými prístrojmi.
- Ak dôjde k búrke, musíte záhradnú zásuvku s kolíkom okamžite vypojiť z elektrickej siete, pretože v opačnom prípade by mohlo dôjsť k jej poškodeniu.





brennenstuhl®

Záhradná zásuvka s kolíkom

- Musíte dávať pozor, aby nebol sieťový kábel pascou na zakopnutie.
- Záhradná zásuvka s kolíkom neobsahuje žiadne súčiastky, ktoré by musel používateľ udržiavať.
- Funkcia ochrany proti striekajúcej vode v spojení so zástrčkou sa dosiahne iba vtedy, keď je zástrčka chránená proti striekajúcej vode (IP 44).
- Záhradná zásuvka s kolíkom sa môže zapojiť iba do takej zásuvky, ktorá je zabezpečená prostredníctvom ochranného vypínača chybného prúdu (FI) s aktivačným prúdom max. 30 mA.
- Pri prídavnom predĺžení používajte predlžovaciu šnúru s povolením na používanie v exteriéri so zásuvnou spojkou s druhom ochrany IP 44. Tento kábel znižuje riziko úderu elektrickým prúdom.
- Nezapájajte viac zásuviek za sebou.
- Ak sa naraz používajú dve, tri alebo viac zásuviek, nesmie prekročiť menovitý prúd hodnotu 16 A.
- Pri používaní zásuvky sa musí vedenie rozšíriť.

5 Technické údaje

Prístroje

GS 4 BE/ 1 15444 4
GS 4 BE/ 1 15445 4

Druh ochrany:

IP 44 (ochrana proti striekajúcej vode)

Menovité napätie:

250 V ~ 50 Hz

Menovitý prúd:

16 A

Max. výkon:

3680 W

Kábel:

Gumený kábel H07RN-F 3G1,5

Dĺžka: 1,4 m / 10 m





6 Prehľad prístroja

Tu získate prehľad o ovládacích dieloch a obrázkoch výrobku, ako aj krátky popis funkcií.

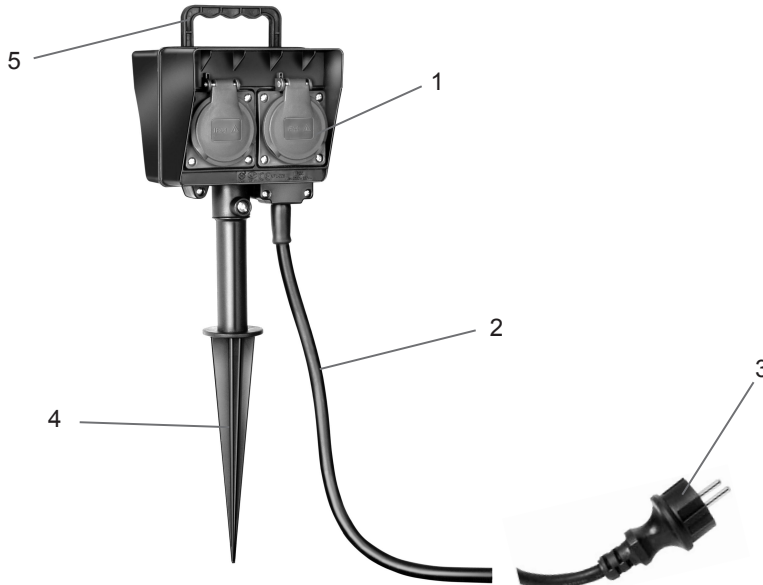

Pol.	Názov	Funkcia
1	4 zásuvky s krytom	Na zasunutie spotrebičov
2	Prívod	Napájanie elektrickým prúdom
3	Zástrčka (IP 44)	Spojenie so zásuvkou s ochranným kontaktom (IP44)
4	Kolík	Montáž do zeme
5	Rukoväť	Na vytiahnutie zo zeme

7 Obsluha a montáž

V tejto kapitole sú vysvetlené základné funkcie záhradnej zásuvky s kolíkom.

Prečítajte si pozorne túto kapitolu, aby ste pochopili všetky funkcie a dokázali ich používať.



! **DÔLEŽITÉ:** Rešpektujte nasledujúce pokyny, hlavne bezpečnostné pokyny, aby ste zabránili chybnému obsluhu a možnému poškodeniu výrobku.

Pri problémoch nahliadnite do zoznamu chýb (kap. 9) alebo kontaktujte náš zákaznícky servis (kontakt: p. kap. 10).





7.1 Uvedenie do prevádzky

Krok	Popis
1	Pre modely GS 4 BE 1 15444 4 a 1 15445 4 je priložený osobitný kolík a musí sa pred použitím naskrutkovať na záhradnú zásuvku.
2	Zapichnete riadne záhradnú zásuvku s kolíkom kolmo do zeme.  VÝSTRAHA: Musíte rešpektovať bezpečnostné pokyny najmä ohľadne miesta inštalácie výrobku.
3	Vyťahnutie záhradnej zásuvky s kolíkom.  VÝSTRAHA: Skôr, než vyťahnete záhradnú zásuvku zo zeme, sa musí zásuvka vypojiť z elektrickej siete. Okrem toho sa musia takisto vypojiť všetky pripojené elektrické spotrebiče zo siete. Záhradná zásuvka s kolíkom sa môže vyťahnúť zo zeme iba za rúkaväť.

8 Čistenie

Pred čistením vyťahnite sieťovú zástrčku. Z dôvodu elektrickej bezpečnosti sa musí výrobok čistiť suchou alebo navlhčenou handričkou. Nepoužívajte žiadne agresívne čistiace prostriedky alebo chemikálie (rozpúšťadlá, benzín a pod.) a drsné hubky. Nikdy neponárajte záhradnú zásuvku s kolíkom do vody.

9 Zoznam chýb

Porucha	Možná príčina(y)	Odstránenie
Záhradná zásuvka nefunguje	- Sieť nedodáva žiadne napätie	- Skontrolovať napätie v sieti
Záhradná zásuvka nefunguje	- Defektná sieťová šnúra / zástrčka - Defektné interné elektrické zapojenie	- Skontrolujte prívodné vedenia - Skontrolujte vonkajšie poškodenie telesa

! **DÔLEŽITÉ :** Všetky ostatné opravy môže vykonávať iba kvalifikovaný personál.

10 Adresa

Hugo Brennenstuhl GmbH & Co. KG
 Seestraße 1-3 · D-72074 Tübingen
 H. Brennenstuhl S.A.S · 4 rue de Bruxelles · F-67170 Bernolsheim
 lectra-t ag · Blegistrasse 13 · CH-6340 Baar

Pre ďalšie informácie odporúčame oblasť servisu / FAQ na našich internetových stránkach www.brennenstuhl.com





Záhradná zásuvka s kolíkom

brennenstuhl®

11 Vyhlásenie o zhode

Vyhlásenie o zhode je uložené u výrobcu.







brennenstuhl®



brennenstuhl®

H. Brennenstuhl S.A.S.

4 rue de Bruxelles · F-67170 Bernolsheim

Hugo Brennenstuhl GmbH & Co. KG

Seestraße 1-3 · D-72074 Tübingen

lectra-t ag · Blegistrasse 13 · CH-6340 Baar

www.brennenstuhl.com

0471198/0516

